

CATALOGO

FABRICA DE MOLDES PARA PREMOLDEADOS DE HORMIGON

**INDUSTRIA
ARGENTINA**
ORGULLO NACIONAL



*Fabrica de Moldes y Máquinas
para elaboración de premoldeados de hormigón*



CATALOGO

FABRICA DE MOLDES PARA PREMOLDEADOS DE HORMIGON

**INDUSTRIA
ARGENTINA**
ORGULLO NACIONAL

MAQUINA BLOQUERA PROFESIONAL

Bloquera Industrial Semiautomática

300 a 600 ladrillos diarios (según molde)



CATALOGO

FABRICA DE MOLDES PARA PREMOLDEADOS DE HORMIGON

**INDUSTRIA
ARGENTINA**
ORGULLO NACIONAL

MOLDES PARA PISOS SLAT DE CERDO

Placa de engorde 2,0 x 0,33 x 0,10 cm

Viga de 2,00 x 0,14 x 0,14 cm (otras variables de largo)

Columna de 0,65 x 0,45 x 0,12 cm



CATALOGO

FABRICA DE MOLDES PARA PREMOLDEADOS DE HORMIGON

**INDUSTRIA
ARGENTINA**
ORGULLO NACIONAL



MEDIDAS *Tramos de 3 Metros*

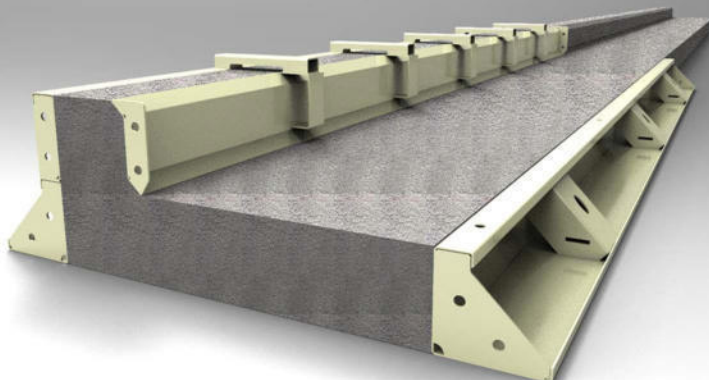

Stock
permanente



MOLDES PARA CORDON CUNETA

100% metal - Corte láser de máxima precisión

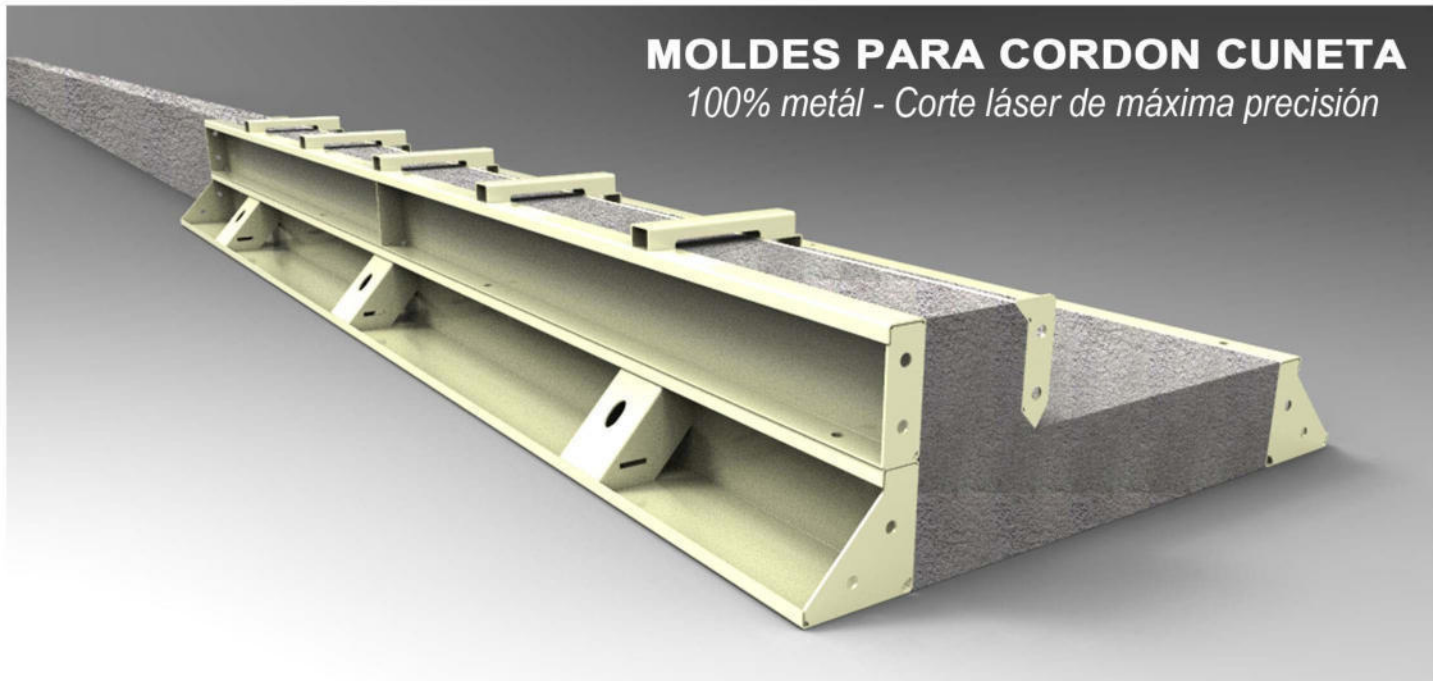

CATALOGO

FABRICA DE MOLDES PARA PREMOLDEADOS DE HORMIGON

**INDUSTRIA
ARGENTINA**
ORGULLO NACIONAL

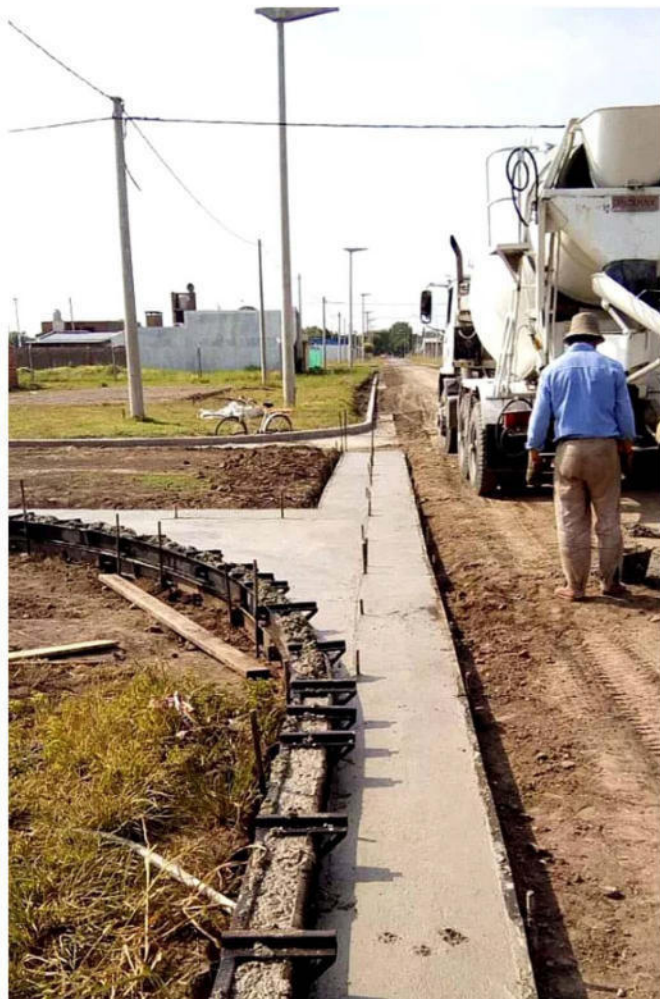

MEDIDAS *Tramos de 3 Metros*



Stock
permanente



CURVA ESQUINA

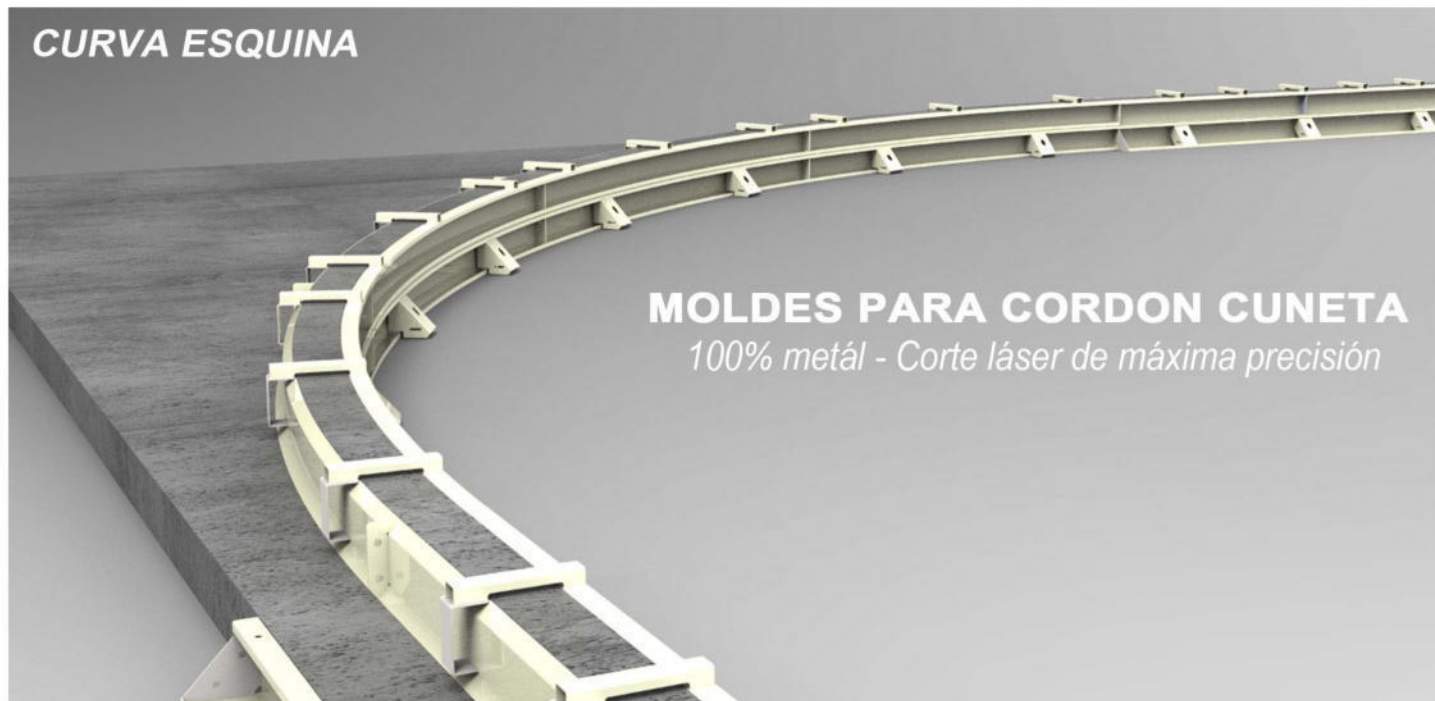

MOLDES PARA CORDON CUNETA

100% metal - Corte láser de máxima precisión

CATALOGO

FABRICA DE MOLDES PARA PREMOLDEADOS DE HORMIGON

**INDUSTRIA
ARGENTINA**
ORGULLO NACIONAL

MOLDE SIMIL BLOQUE (TEXTURA)

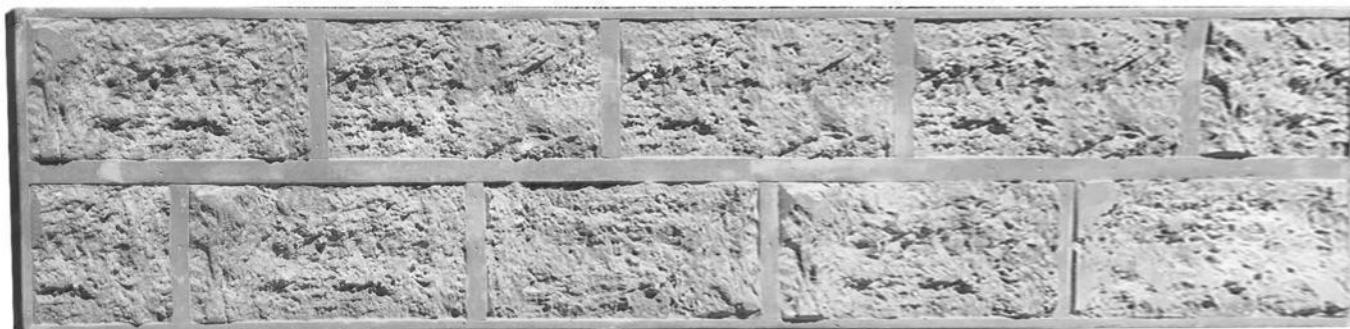

MEDIDAS

194 X 40 X 4.5



VISUALIZACIÓN COLOCADO
MOLDE SIMIL BLOQUE (TEXTURA)

CATALOGO

FABRICA DE MOLDES PARA PREMOLDEADOS DE HORMIGON

**INDUSTRIA
ARGENTINA**
ORGULLO NACIONAL

MOLDE SIMIL PIEDRAS (TEXTURA)



MEDIDAS

194 X 40 X 4.5



VISUALIZACIÓN COLOCADO
MOLDE SIMIL PIEDRAS (TEXTURA)

CATALOGO

FABRICA DE MOLDES PARA PREMOLDEADOS DE HORMIGON

**INDUSTRIA
ARGENTINA**
ORGULLO NACIONAL

MOLDE PLACA SIMIL LADRILLO

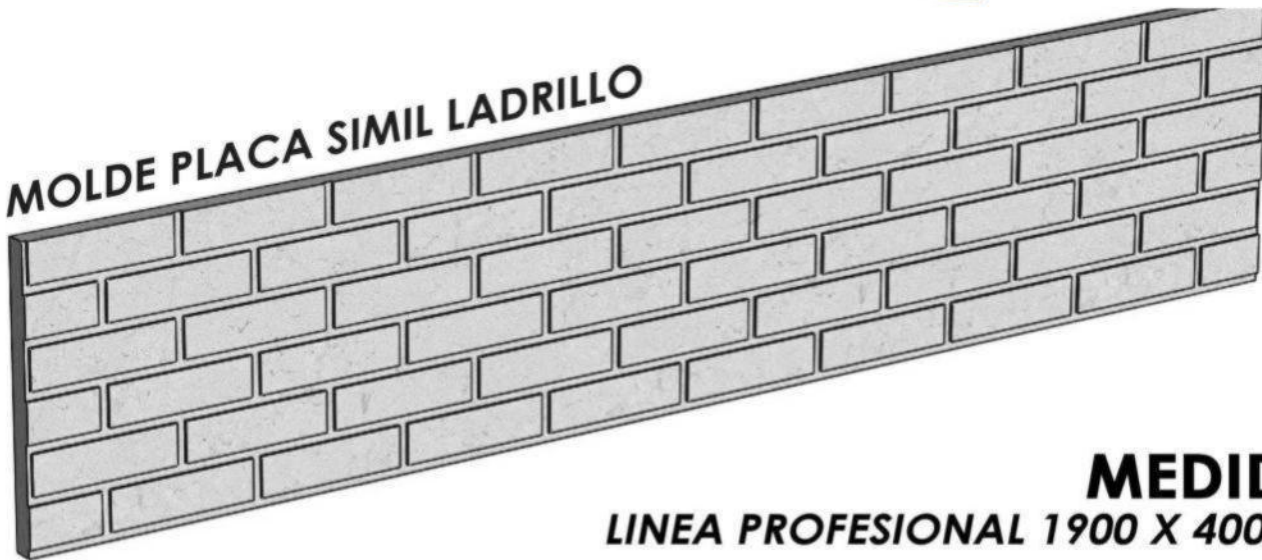

MEDIDAS

LINEA PROFESIONAL 1900 X 400 X 40



**VISUALIZACION COLOCADO
MOLDE PLACA SIMIL LADRILLO**

CATALOGO

FABRICA DE MOLDES PARA PREMOLDEADOS DE HORMIGON

**INDUSTRIA
ARGENTINA**
ORGULLO NACIONAL

MOLDE SARDINEL PLANA LADRILLO



MEDIDAS

LINEA PROFESIONAL 1900 X 400 X 40



**VISUALIZACION COLOCADO
PLACA SARDINEL PLANA LADRILLO**

MOLDE SARDINEL PROYECTADA LADRILLO



MEDIDAS

LINEA PROFESIONAL 1900 X 400 X 40



**VISUALIZACION COLOCADO
PLACA SARDINEL PROYECTADA LADRILLO**

CATALOGO

FABRICA DE MOLDES PARA PREMOLDEADOS DE HORMIGON

**INDUSTRIA
ARGENTINA**
ORGULLO NACIONAL

MOLDE PLACA SIMIL TABLAS

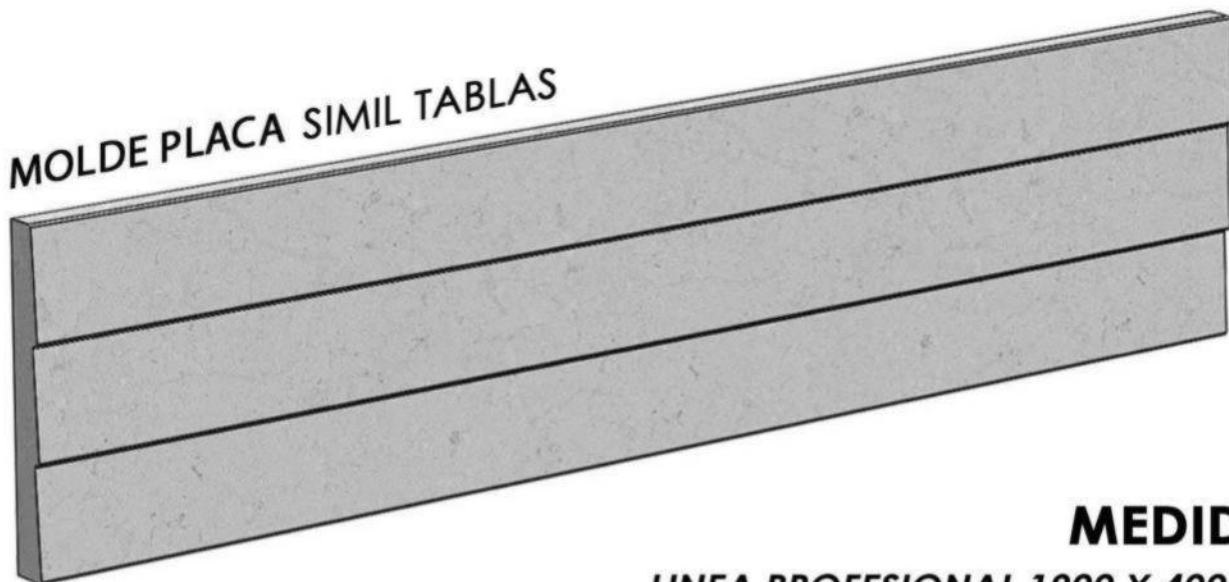

MEDIDAS

LINEA PROFESIONAL 1900 X 400 X 40

MOLDE PLACA SIMIL TABLAS
VISUALIZACION COLOCADO



CATALOGO

FABRICA DE MOLDES PARA PREMOLDEADOS DE HORMIGON

**INDUSTRIA
ARGENTINA**
ORGULLO NACIONAL

MOLDE PLACA SIMIL BLOQUE

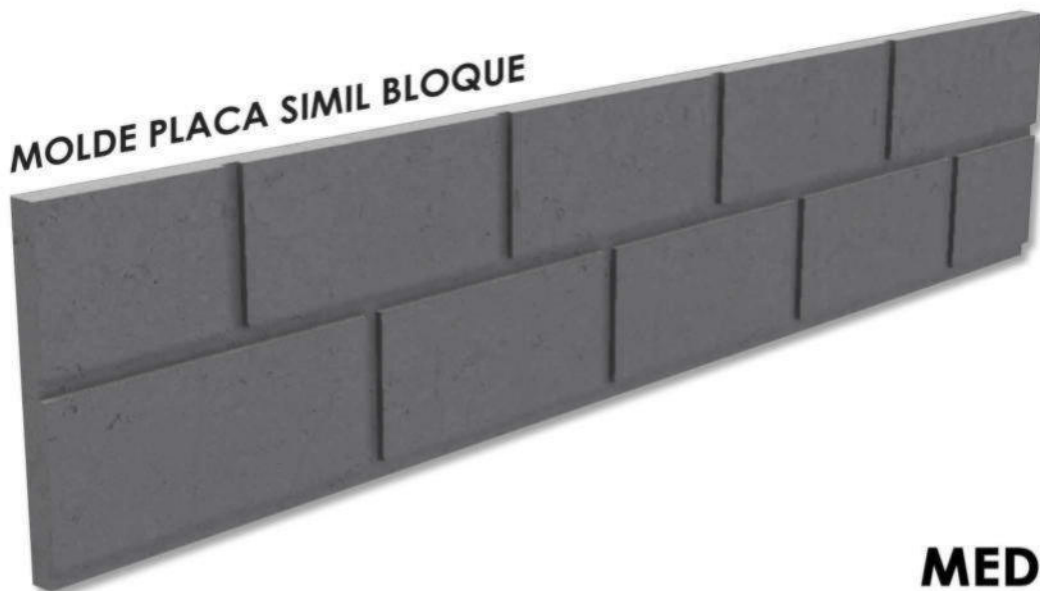

MEDIDAS

LINEA PROFESIONAL 1900 X 400 X 40



MOLDE PLACA SIMIL BLOQUE
VISUALIZACION COLOCADO

CATALOGO

FABRICA DE MOLDES PARA PREMOLDEADOS DE HORMIGON

**INDUSTRIA
ARGENTINA**
ORGULLO NACIONAL

MOLDE PLACA SIMIL CABAÑA

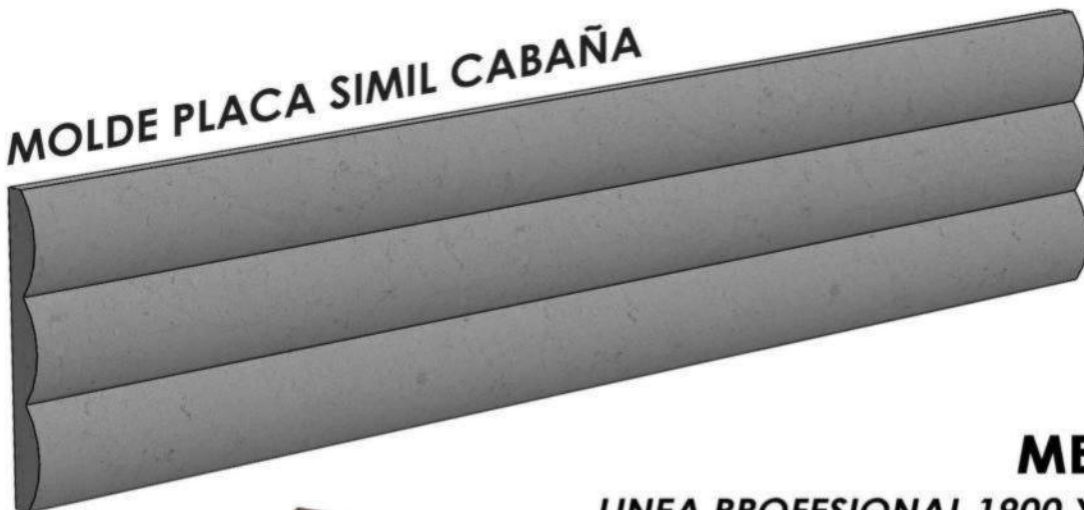

MEDIDAS

LINEA PROFESIONAL 1900 X 400 X 40



**VISUALIZACION COLOCADO
MOLDE PLACA SIMIL CABAÑA**

CATALOGO

FABRICA DE MOLDES PARA PREMOLDEADOS DE HORMIGON

**INDUSTRIA
ARGENTINA**
ORGULLO NACIONAL

MOLDE PLACA LISA

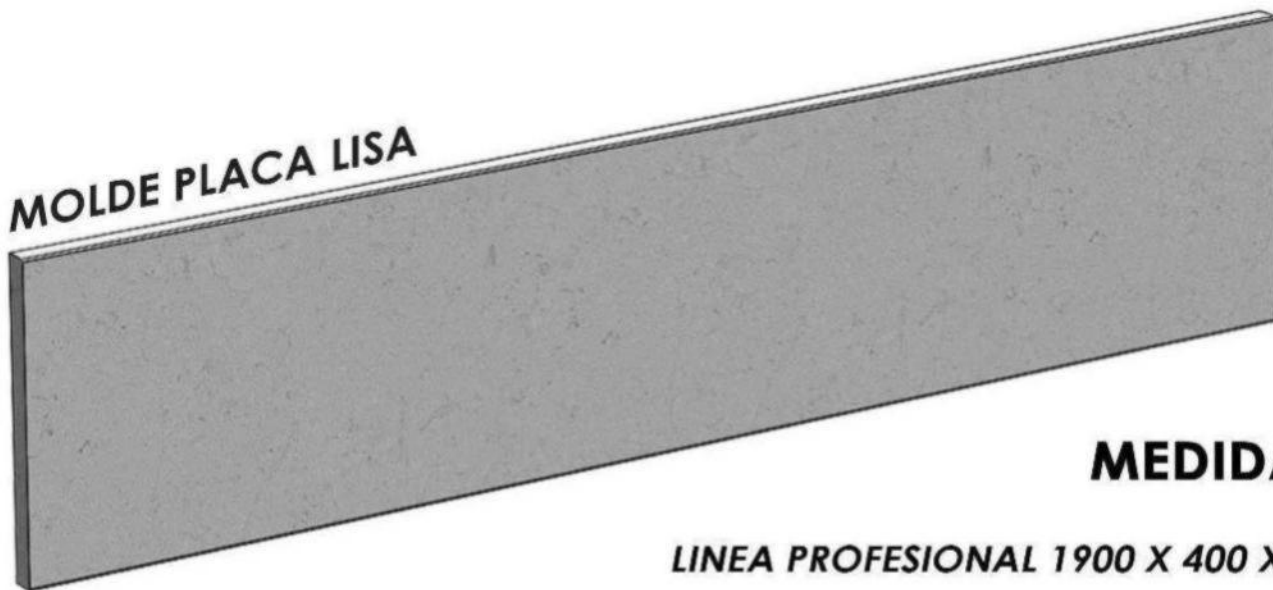

MEDIDA

LINEA PROFESIONAL 1900 X 400 X 40



MOLDE PLACA LISA
VISUALIZACION COLOCADO

CATALOGO

FABRICA DE MOLDES PARA PREMOLDEADOS DE HORMIGON

**INDUSTRIA
ARGENTINA**
ORGULLO NACIONAL

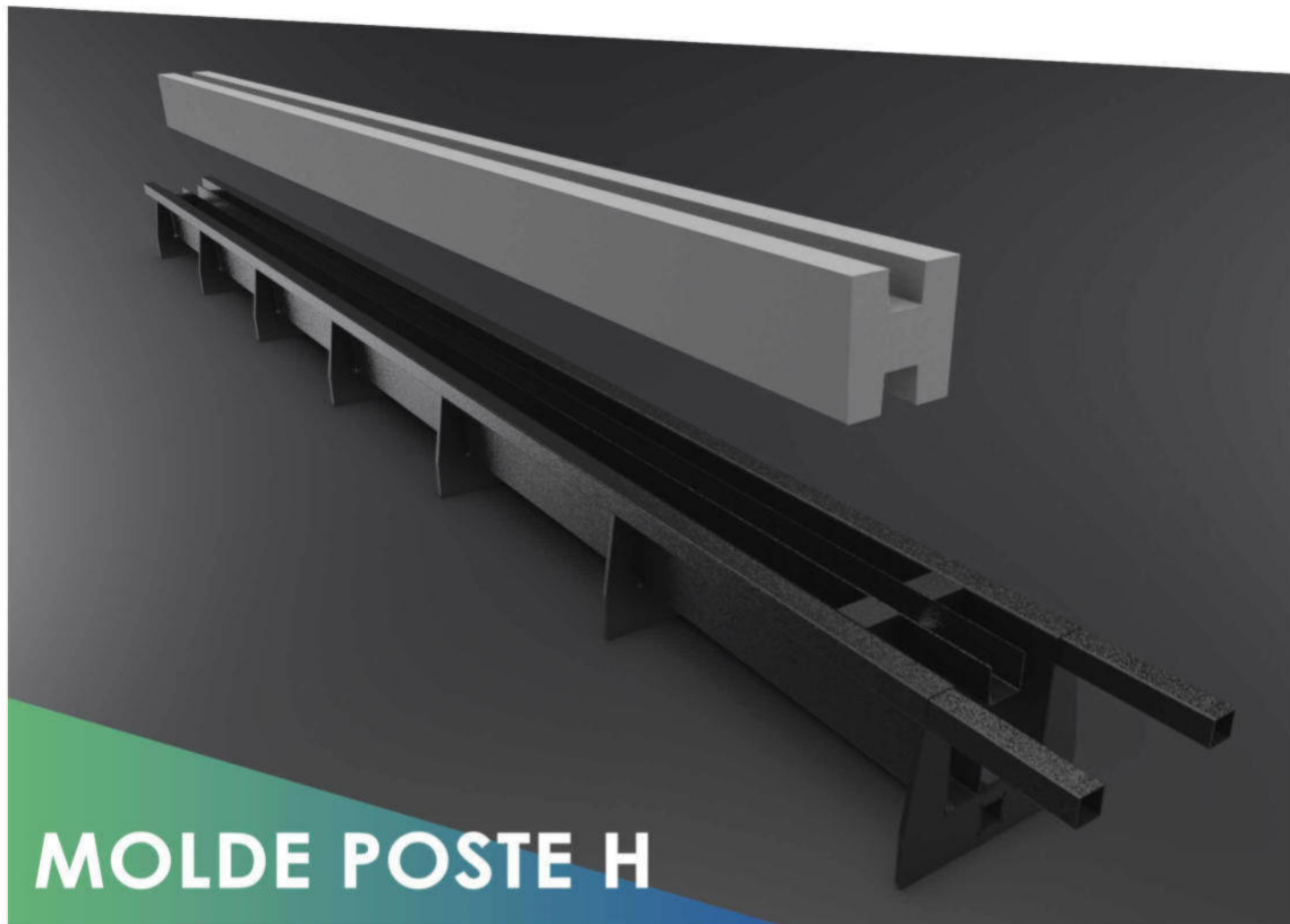

MOLDE POSTE H



CATALOGO

FABRICA DE MOLDES PARA PREMOLDEADOS DE HORMIGON

**INDUSTRIA
ARGENTINA**
ORGULLO NACIONAL

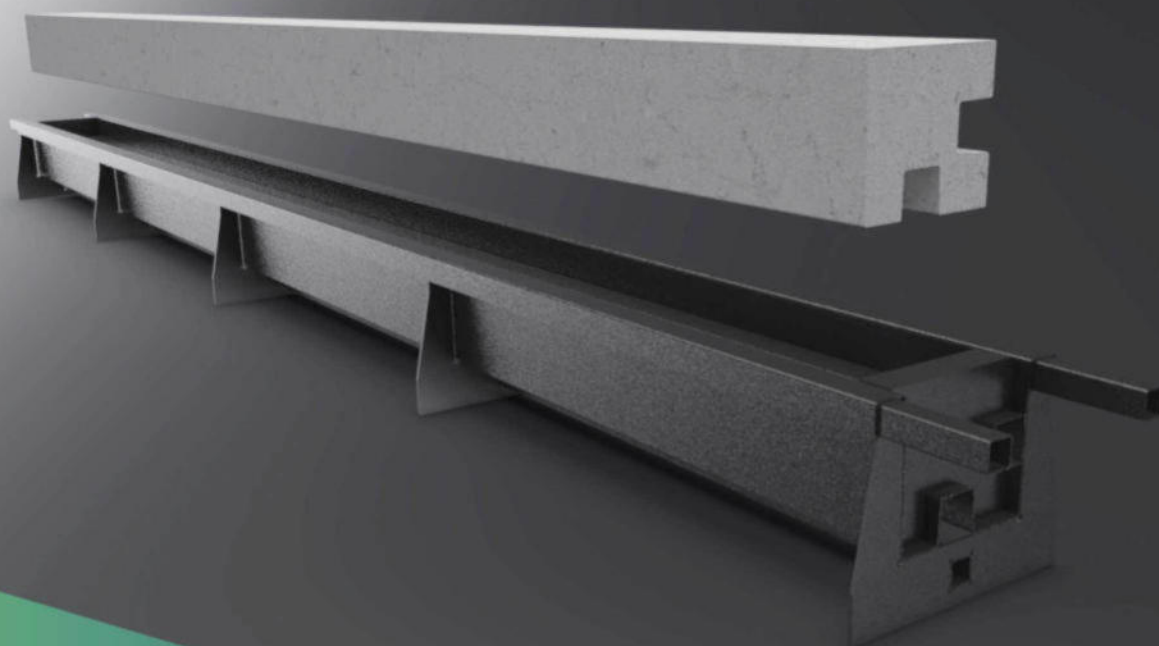

MOLDE POSTE L



CATALOGO

FABRICA DE MOLDES PARA PREMOLDEADOS DE HORMIGON

**INDUSTRIA
ARGENTINA**
ORGULLO NACIONAL

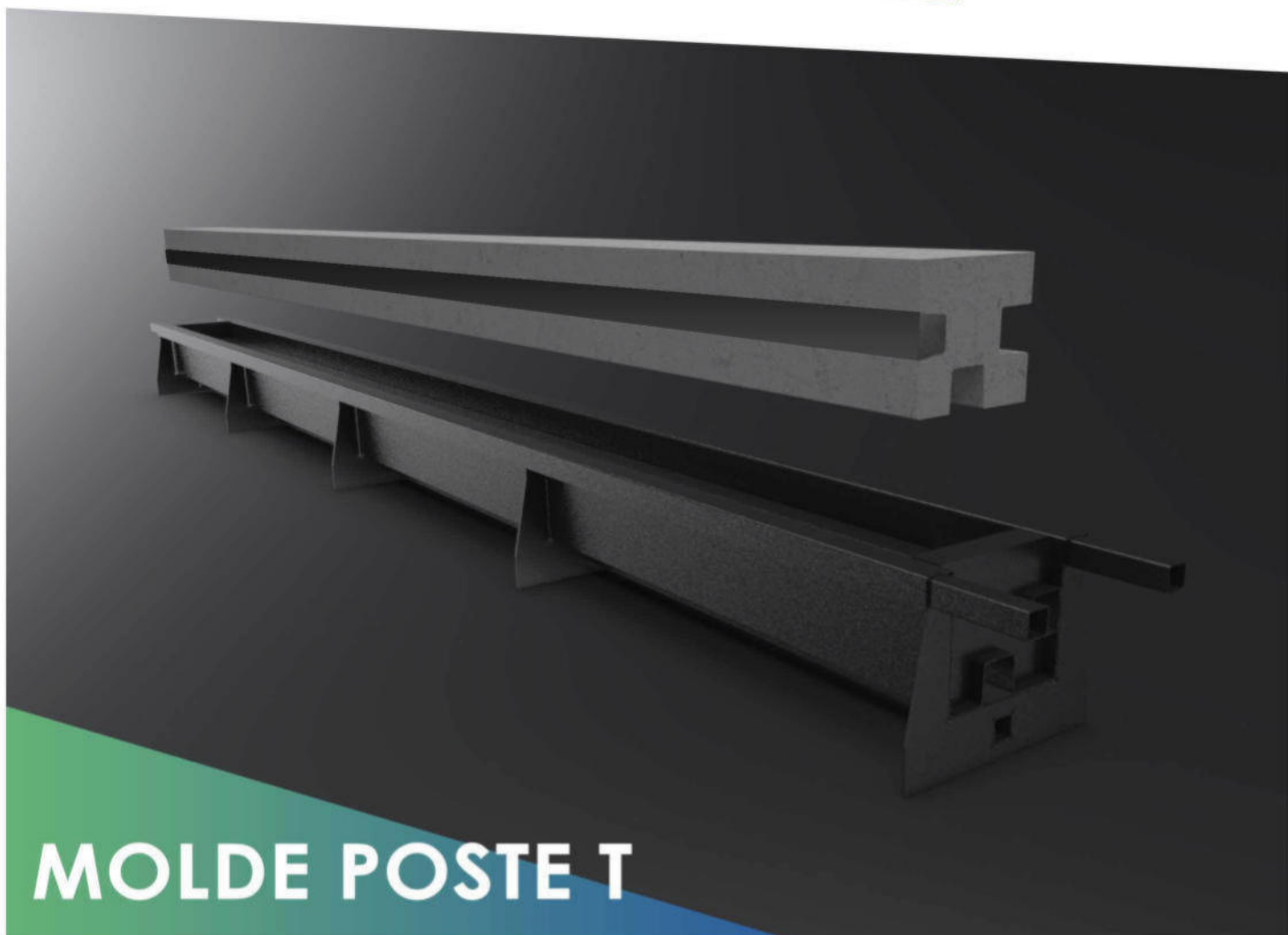

MOLDE POSTE T



CATALOGO

FABRICA DE MOLDES PARA PREMOLDEADOS DE HORMIGON

**INDUSTRIA
ARGENTINA**
ORGULLO NACIONAL

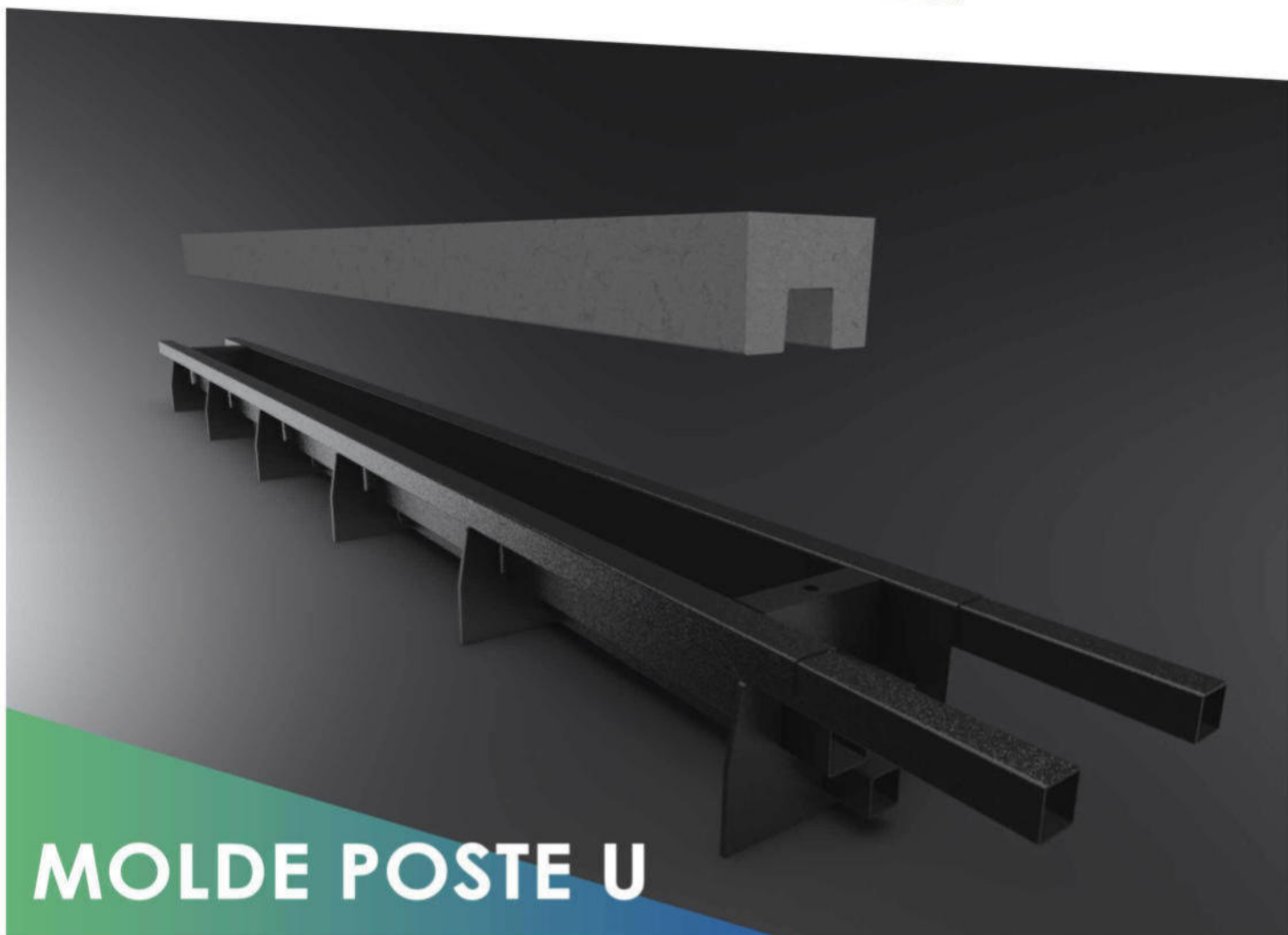

MOLDE POSTE U



CATALOGO

FABRICA DE MOLDES PARA PREMOLDEADOS DE HORMIGON

**INDUSTRIA
ARGENTINA**
ORGULLO NACIONAL

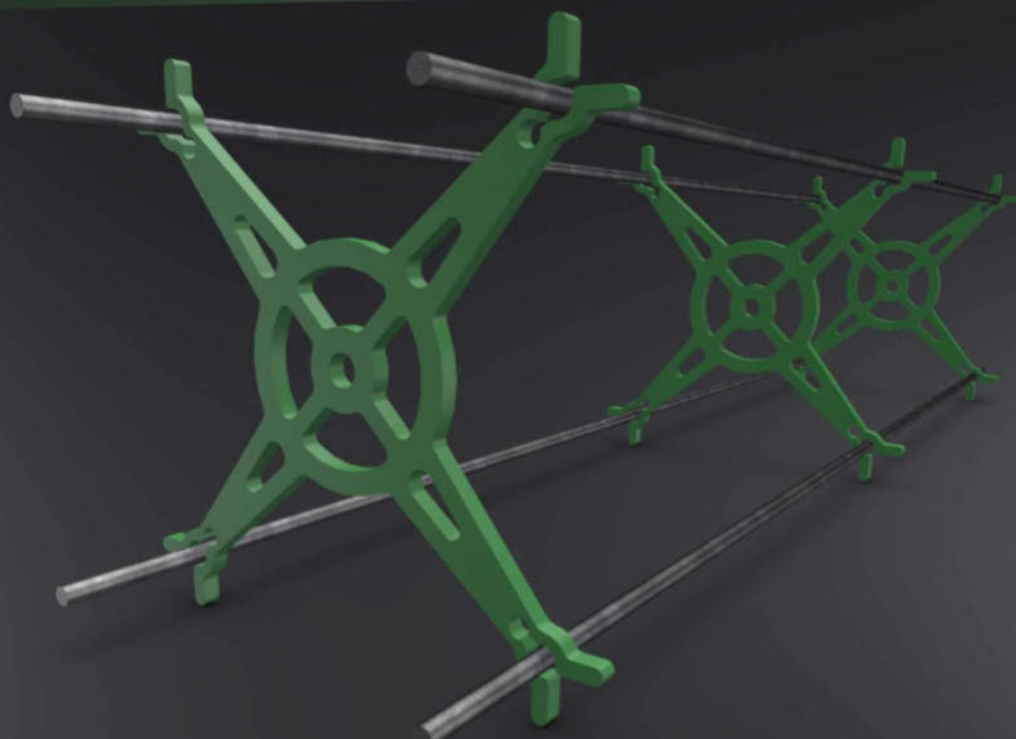

**ESTRIBOS PLÁSTICOS
PARA PRODUCCION DE POSTES H, L, T y U**

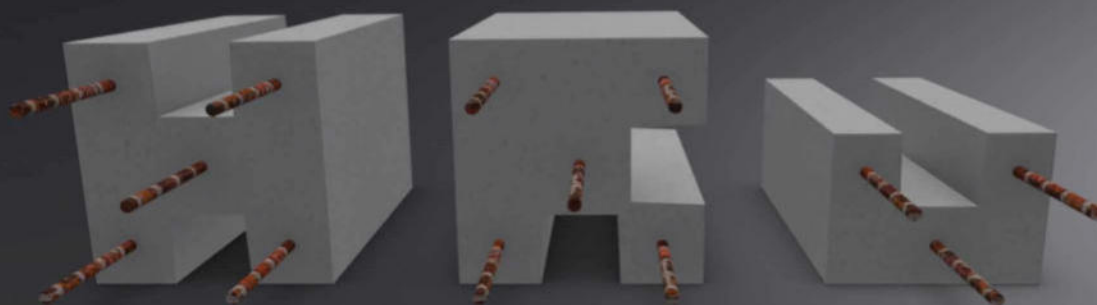

MOLDE POSTE H

MOLDE POSTE L

MOLDE POSTE U

*ESTRUCTURA INTERNA RECOMENDADA
VARILLAS DE HIERRO DE 6 mm*

CATALOGO

FABRICA DE MOLDES PARA PREMOLDEADOS DE HORMIGON

**INDUSTRIA
ARGENTINA**
ORGULLO NACIONAL

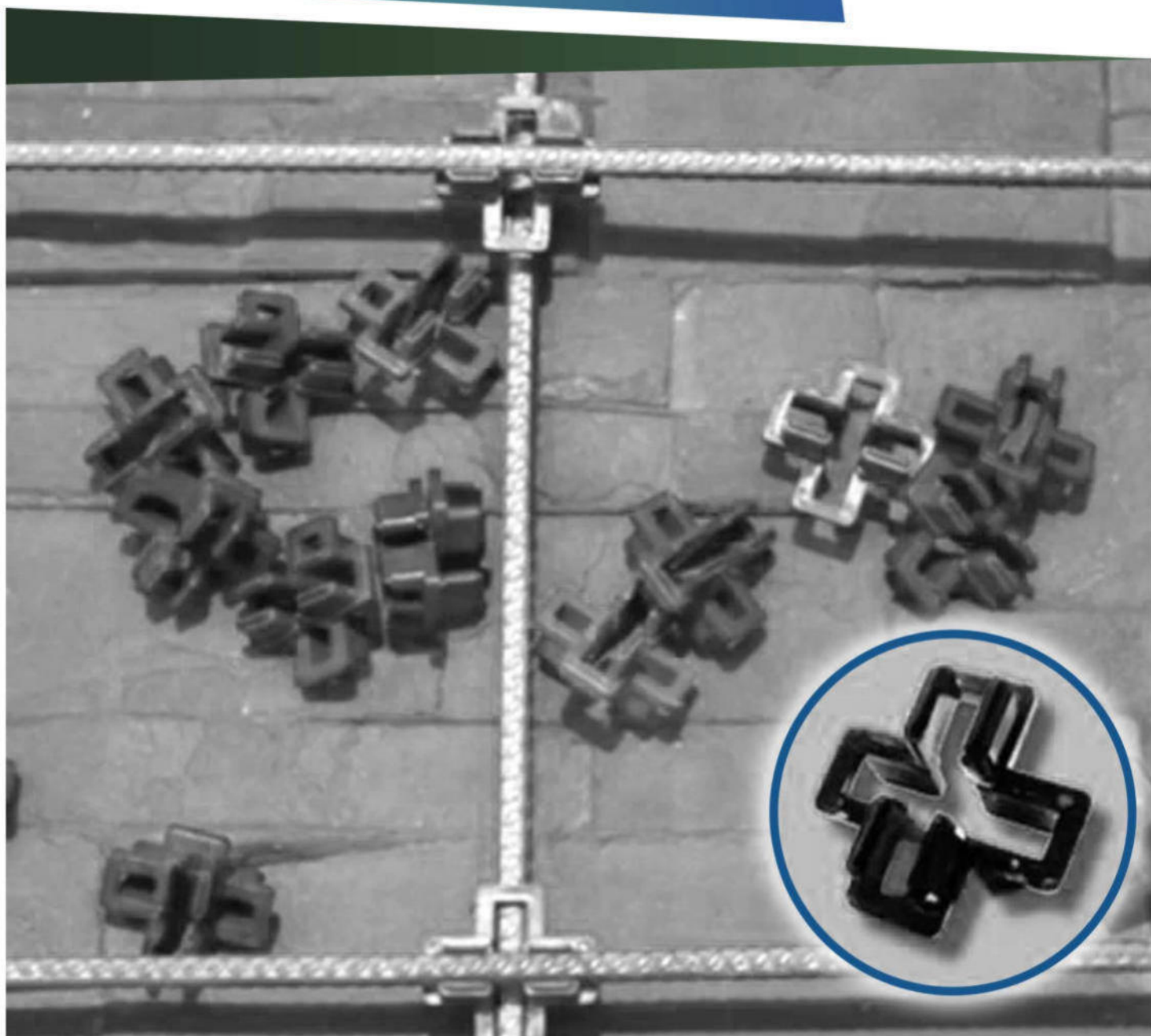

ESTRIBOS PLÁSTICOS

PARA PRODUCCIÓN DE PLACAS (TODOS LOS MODELOS)

www.hormiplac.com

CATALOGO

FABRICA DE MOLDES PARA PREMOLDEADOS DE HORMIGON

**INDUSTRIA
ARGENTINA**
ORGULLO NACIONAL

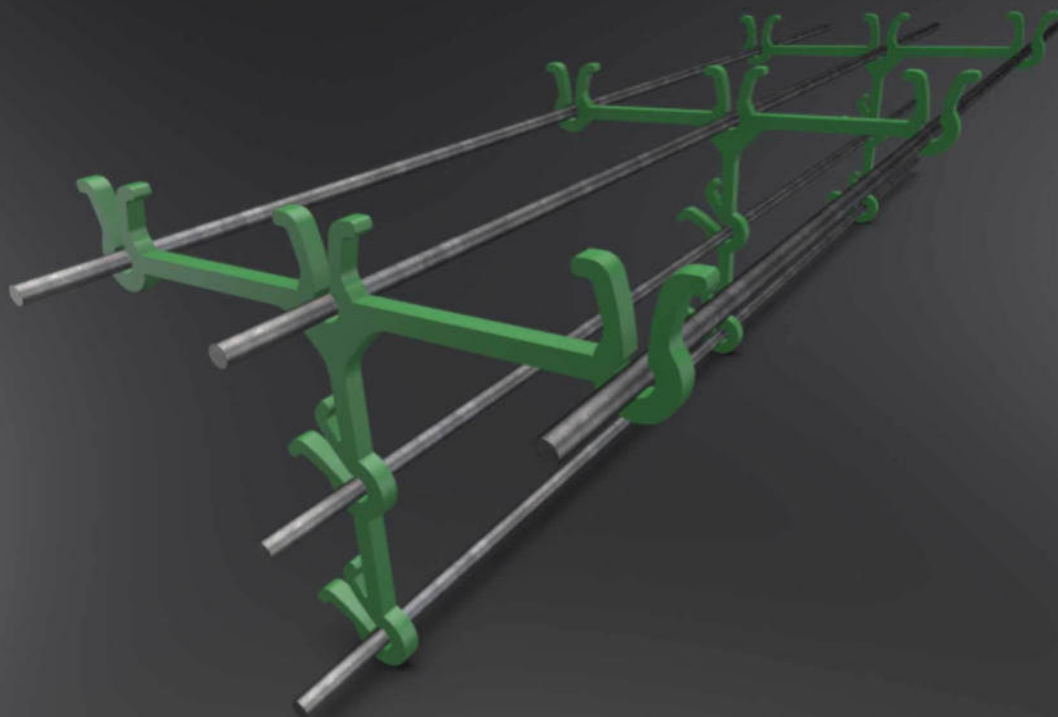

ESTRIBOS PLÁSTICOS
PARA PRODUCCIÓN DE VIGUETAS

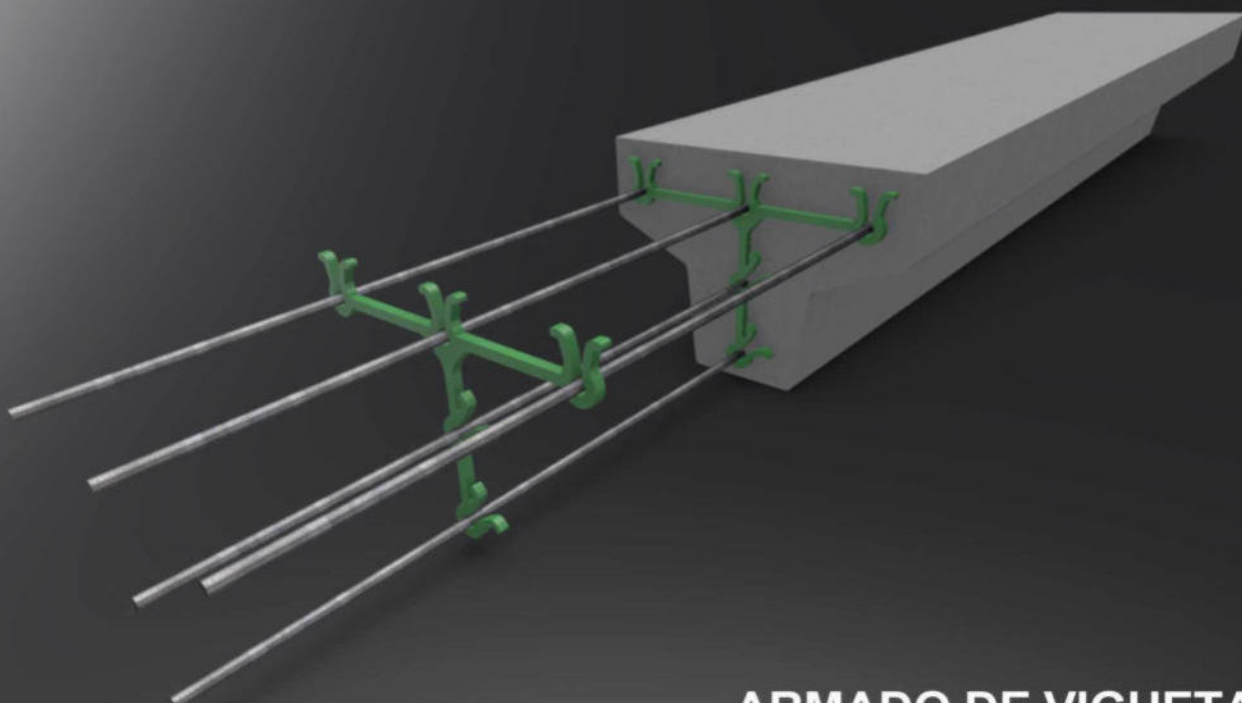

ARMADO DE VIGUETA

CATALOGO

FABRICA DE MOLDES PARA PREMOLDEADOS DE HORMIGON

**INDUSTRIA
ARGENTINA**
ORGULLO NACIONAL

MOLDES PARA POSTES DE TEJIDO

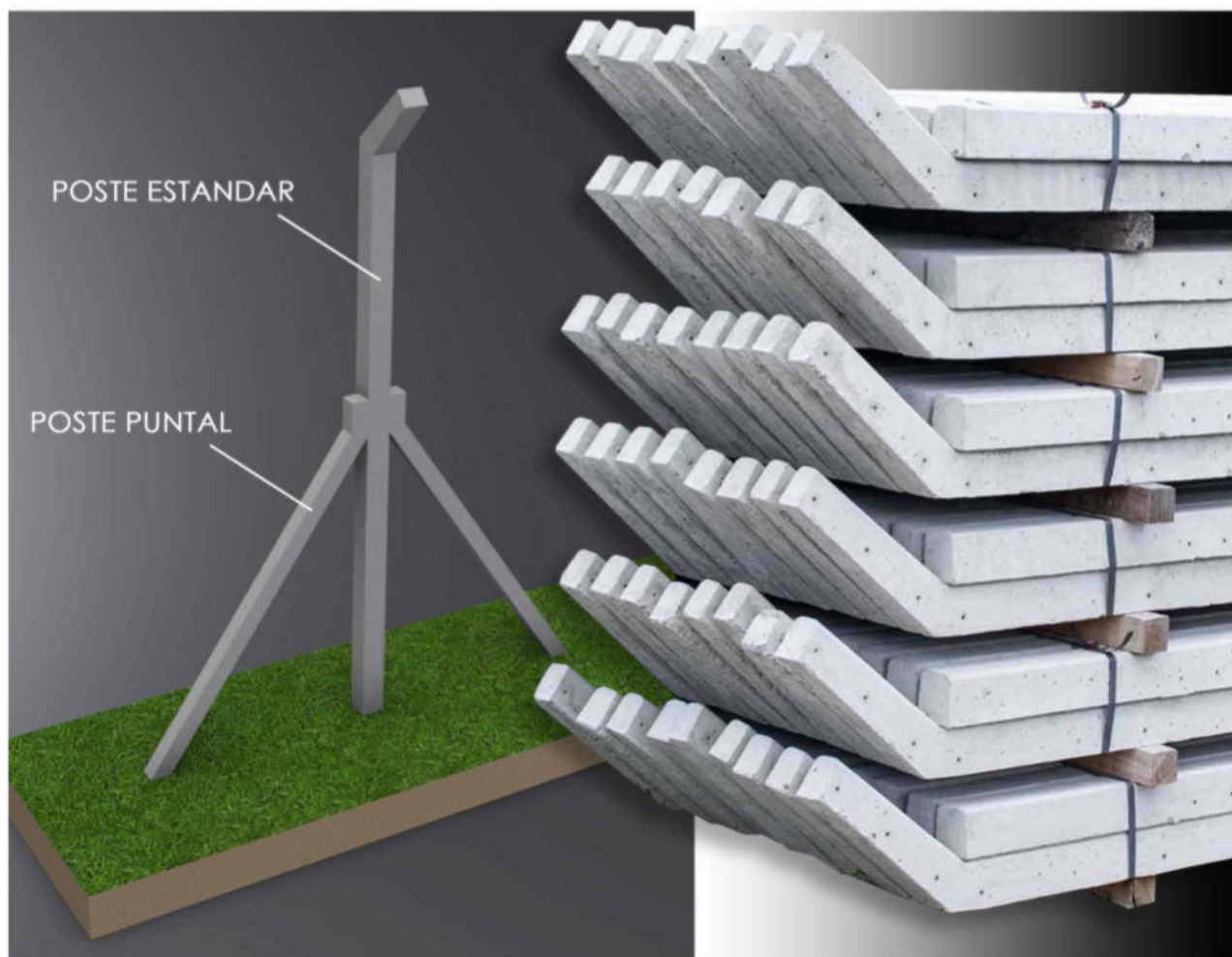

CATALOGO

FABRICA DE MOLDES PARA PREMOLDEADOS DE HORMIGON

**INDUSTRIA
ARGENTINA**
ORGULLO NACIONAL

MOLDES PARA POSTE DE TEJIDO



CATALOGO

FABRICA DE MOLDES PARA PREMOLDEADOS DE HORMIGON

**INDUSTRIA
ARGENTINA**
ORGULLO NACIONAL

MOLDE VIGUETA

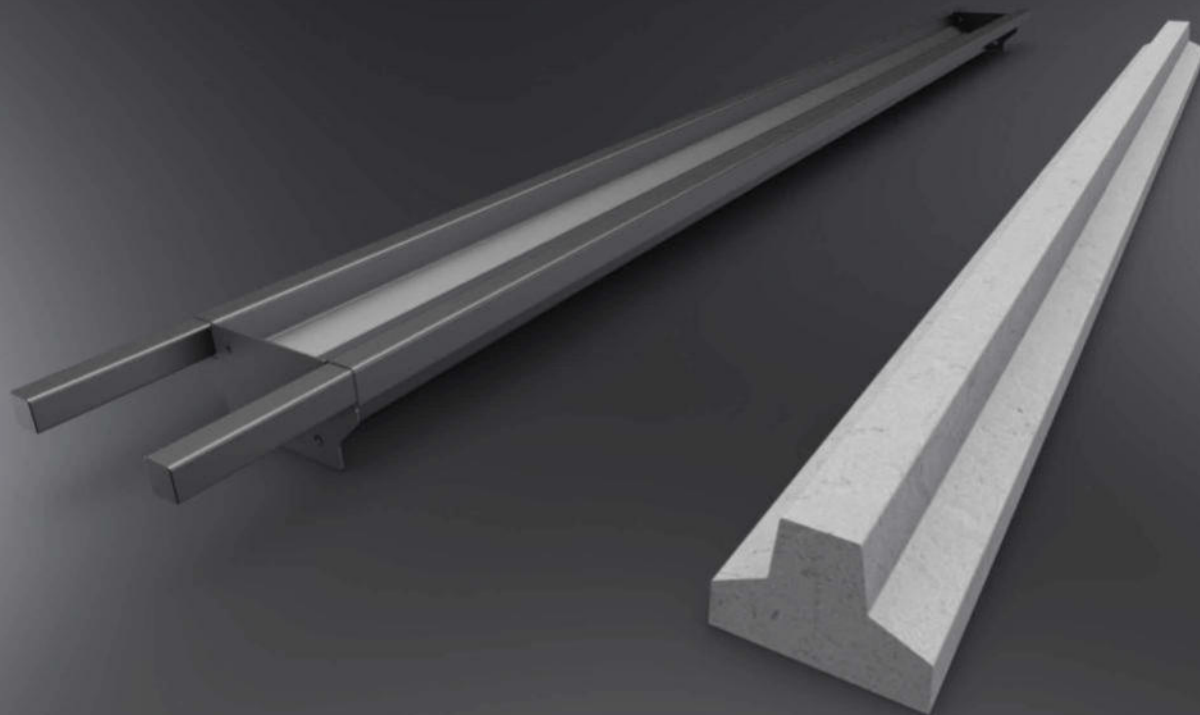

HORMI PLAC®

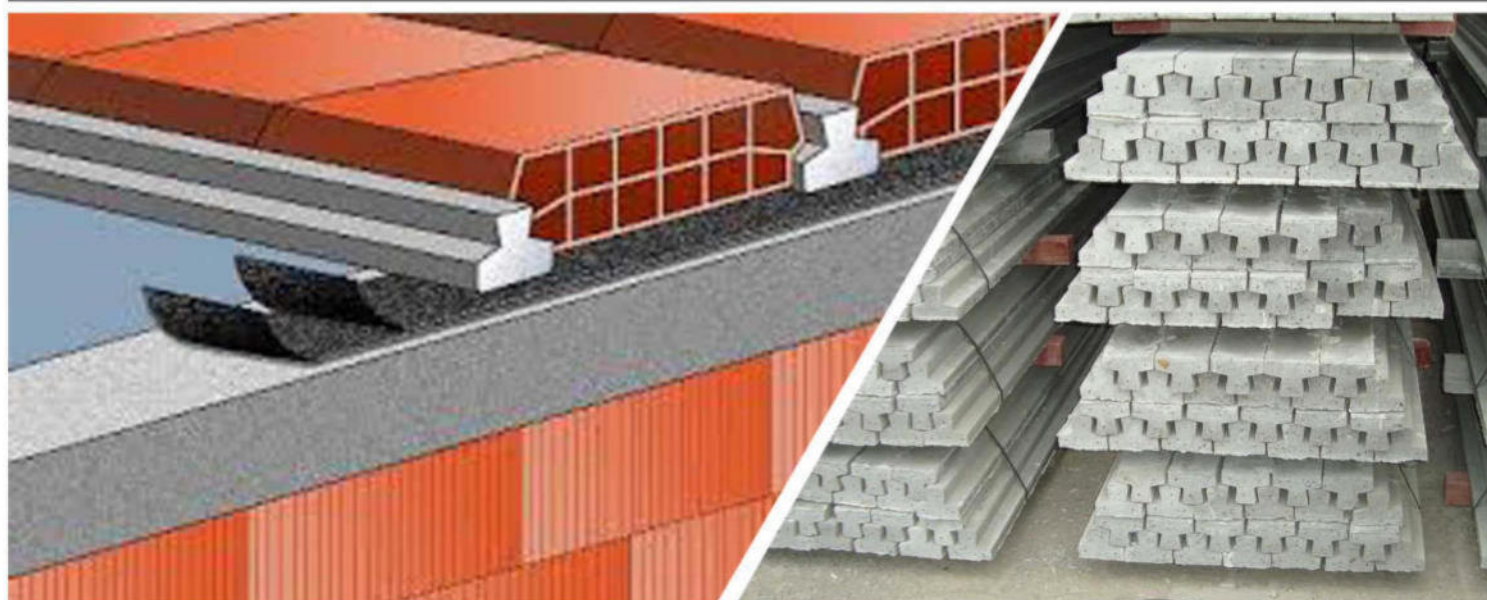

CATALOGO

FABRICA DE MOLDES PARA PREMOLDEADOS DE HORMIGON

**INDUSTRIA
ARGENTINA**
ORGULLO NACIONAL

MOLDE VIGUETA

PASOS DE ARMADO

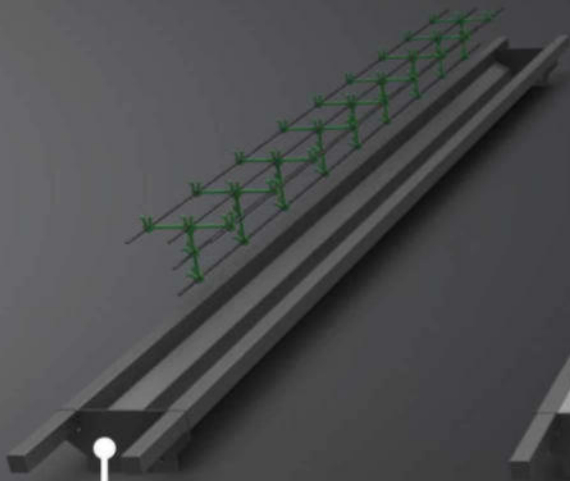

PASO N° 1

- ARMAR HIERROS CON ESTRIBOS
- COLOCAR DENTRO DEL MOLDE

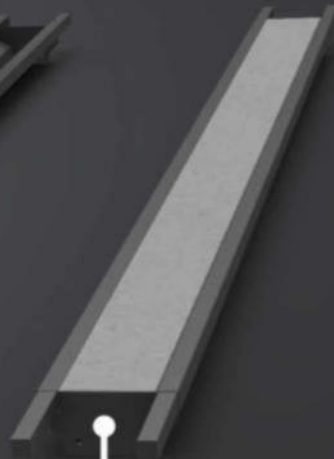

PASO N° 2

- COLOCAR DESMOLDANTE
- LLENAR CON HORMIGÓN



PASO N° 3

- VOLTEAR MOLDE PARA LIBERAR VIGUETA



CATALOGO

FABRICA DE MOLDES PARA PREMOLDEADOS DE HORMIGON

**INDUSTRIA
ARGENTINA**
ORGULLO NACIONAL

MOLDE VIGUETA

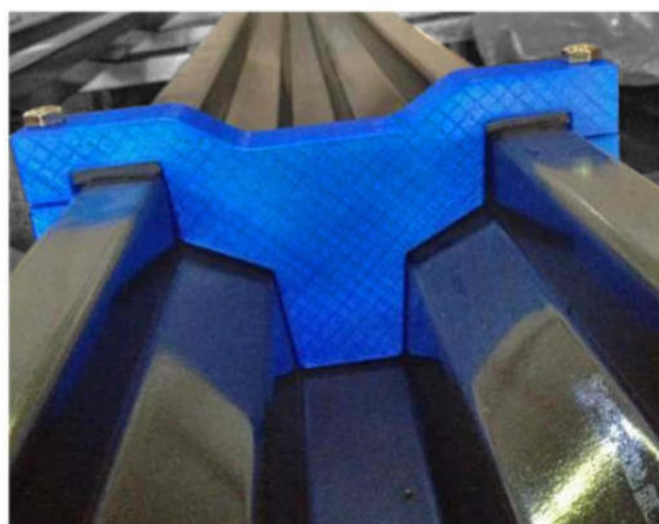
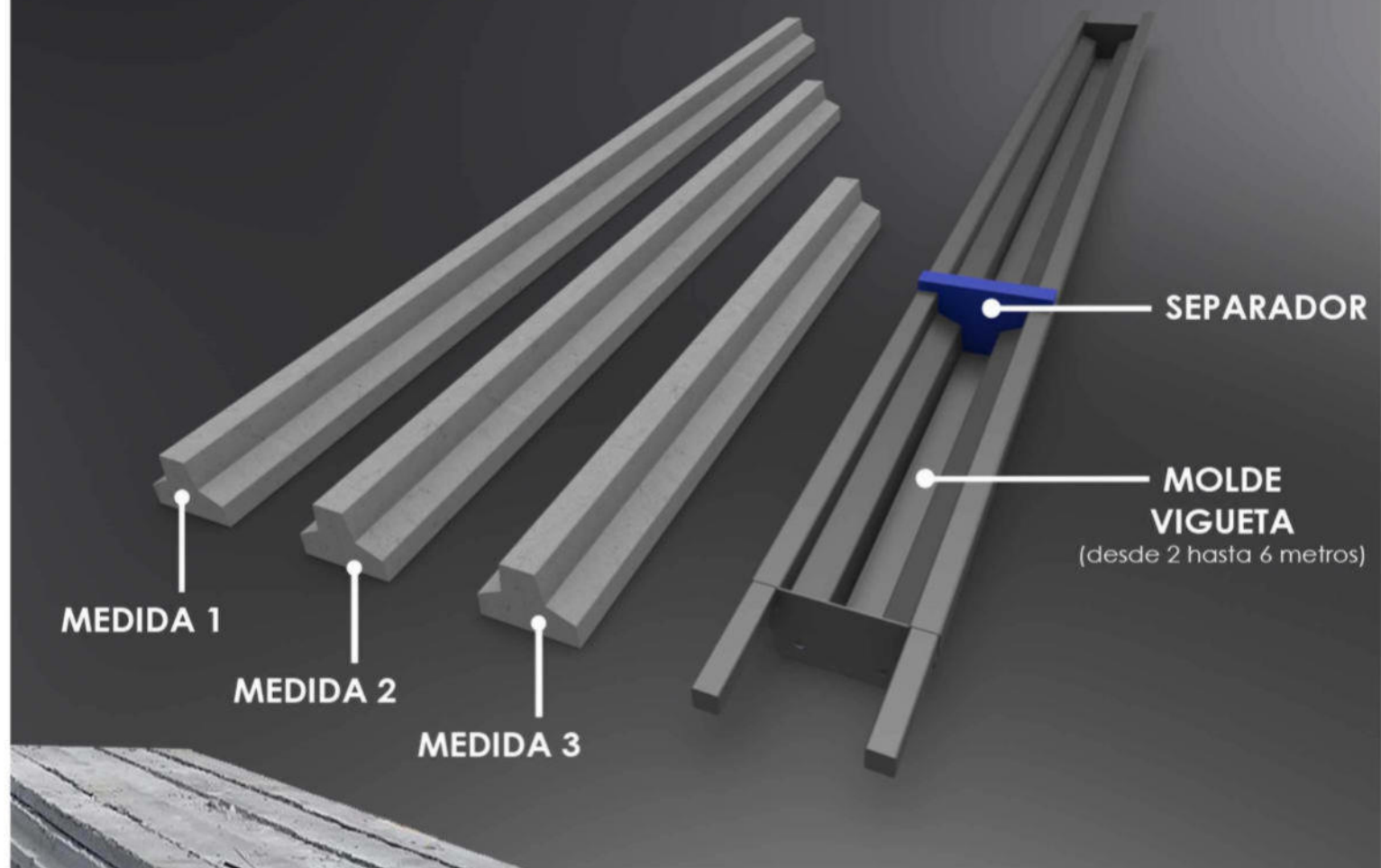

SEPARADOR VIGUETAS

CATALOGO

FABRICA DE MOLDES PARA PREMOLDEADOS DE HORMIGON

**INDUSTRIA
ARGENTINA**
ORGULLO NACIONAL



MESAS VIBRADORAS

Para los productores más exigentes · Las más fuertes del mercado

CR-1

CR-2

CR-3

CR-4



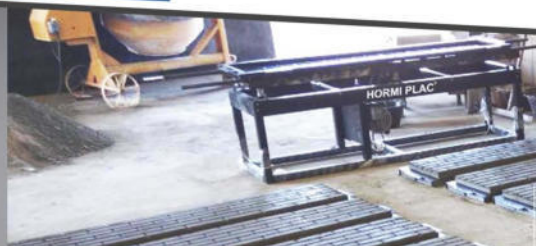

Mesa Vibradora modelo CR-1, para los productores más exigentes. La más fuerte del mercado.

- MOTOR: 1 Hp - 1500 Rpm / 220 V - Monofásico.
- MEDIDAS: 2000 mm (largo) x 550 mm (ancho) x 950 mm (alto).
- EJE DE 3 EXCÉTRICOS
- BANDEJA: espesor de chapa 3.2 mm | Acero AISI 1010
- CAPACIDAD DE CARGA: 125 KG
- ESTRUCTURA: Constituida por caño estructural cuadrado de 50 mm x 50 mm x 2 mm.
- REGULACION DE ALTURA Y NIVEL.
- PESO NETO DE MESA: 87 kg
- AMORTIGUACIÓN: 6 Packs de Resortes (cincado plata + tratamiento pintura sup.)
- INTERRUPTOR: Llave de encendido ELIBET de 24A
- CONEXIÓN: Salida de 1 metro de Cable con enchufe macho de 3 patas.
- CORREA: Marca DUNLOP A-32 (con regulación para tensionar en soporte de motor)

Mesa Vibradora modelo CR-2, para los productores más exigentes.

- MOTOR: 3/4 Hp - 1400 Rpm / 220 V - Monofásico.
- MEDIDAS: 1800 mm (largo) x 550 mm (ancho) x 900 mm (alto).
- EJE DE 2 EXCÉTRICOS
- BANDEJA: espesor de chapa 2 mm | Acero AISI 1010
- CAPACIDAD DE CARGA: 100 KG
- ESTRUCTURA: Constituida por caño estructural cuadrado de 40 mm x 40 mm x 1,6 mm.
- PESO NETO DE MESA: 69 kg
- AMORTIGUACIÓN: 6 Packs de Resortes (cincado plata + tratamiento pintura sup.)
- INTERRUPTOR: Llave de encendido ELIBET de 24A
- CONEXIÓN: Salida de 1 metro de Cable con enchufe macho de 3 patas.
- CORREA: Marca DUNLOP A-32 (con regulación para tensionar en soporte de motor)

Mesa Vibradora modelo CR-3, exclusiva para producción de baldosas y revestimientos.

- MOTOR: 3/4 Hp - 1400 Rpm / 220 V - Monofásico.
- Medidas: 1000 mm (largo) x 550 mm (ancho) x 900 mm (alto).
- EJE DE 2 EXCÉTRICOS
- BANDEJA: espesor de chapa 2 mm | Acero AISI 1010
- CAPACIDAD DE CARGA: 60 KG
- ESTRUCTURA: Constituida por caño estructural cuadrado de 40 mm x 40 mm x 1,6 mm.
- PESO NETO DE MESA: 48 kg
- AMORTIGUACIÓN: 4 Packs de Resortes (cincado plata + tratamiento pintura sup.)
- INTERRUPTOR: Llave de encendido ELIBET de 24A
- CONEXIÓN: Salida de 1 metro de Cable con enchufe macho de 3 patas.
- CORREA: Marca DUNLOP A-32 (con regulación para tensionar en soporte de motor)

Mesa Vibradora modelo CR-4, exclusiva para producción de baldosas y revestimientos.

- MOTOR: 3/4 Hp - 1400 Rpm / 220 V - Monofásico.
- Medidas: 550 mm (largo) x 550 mm (ancho) x 900 mm (alto).
- EJE DE 2 EXCÉTRICOS
- BANDEJA: espesor de chapa 2 mm | Acero AISI 1010
- CAPACIDAD DE CARGA: 40 KG
- ESTRUCTURA: Constituida por caño estructural cuadrado de 35 mm x 35 mm x 1,6 mm.
- PESO NETO DE MESA: 35 kg
- AMORTIGUACIÓN: 4 Packs de Resortes (cincado plata + tratamiento pintura sup.)
- INTERRUPTOR: Llave de encendido ELIBET de 24A
- CONEXIÓN: Salida de 1 metro de Cable con enchufe macho de 3 patas.
- CORREA: Marca DUNLOP A-32 (con regulación para tensionar en soporte de motor)



MESA VIBRADORA CR-1

Para los productores más exigentes · La más fuerte del mercado

- MOTOR: 1 Hp - 1500 Rpm / 220 V - Monofásico.
- MEDIDAS: 2000 mm (largo) x 550 mm (ancho) x 950 mm (alto).
- EJE DE 3 EXCÉTRICOS
- BANDEJA: espesor de chapa 3.2 mm | Acero AISI 1010
- CAPACIDAD DE CARGA: 125 KG
- ESTRUCTURA: Constituida por caño estructural cuadrado de 50 mm x 50 mm x 2 mm.
- REGULACION DE ALTURA Y NIVEL.
- PESO NETO DE MESA: 87 kg
- AMORTIGUACIÓN: 6 Packs de Resortes (cincado plata + tratamiento pintura sup.)
- INTERRUPTOR: Llave de encendido ELIBET de 24A
- CONEXIÓN: Salida de 1 metro de Cable con enchufe macho de 3 patas.
- CORREA: Marca DUNLOP A-32 (con regulación para tensionar en soporte de motor)

DETALLES TÉCNICOS



CATALOGO

FABRICA DE MOLDES PARA PREMOLDEADOS DE HORMIGON

**INDUSTRIA
ARGENTINA**
ORGULLO NACIONAL



CATALOGO

FABRICA DE MOLDES PARA PREMOLDEADOS DE HORMIGON

**INDUSTRIA
ARGENTINA**
ORGULLO NACIONAL



100 KG

HORMI PLAC

CR-2

3/4 HP / 1400 RPM

MESA VIBRADORA PARA PREMOLDEADOS



www.hormiplac.com

CATALOGO

FABRICA DE MOLDES PARA PREMOLDEADOS DE HORMIGON

**INDUSTRIA
ARGENTINA**
ORGULLO NACIONAL

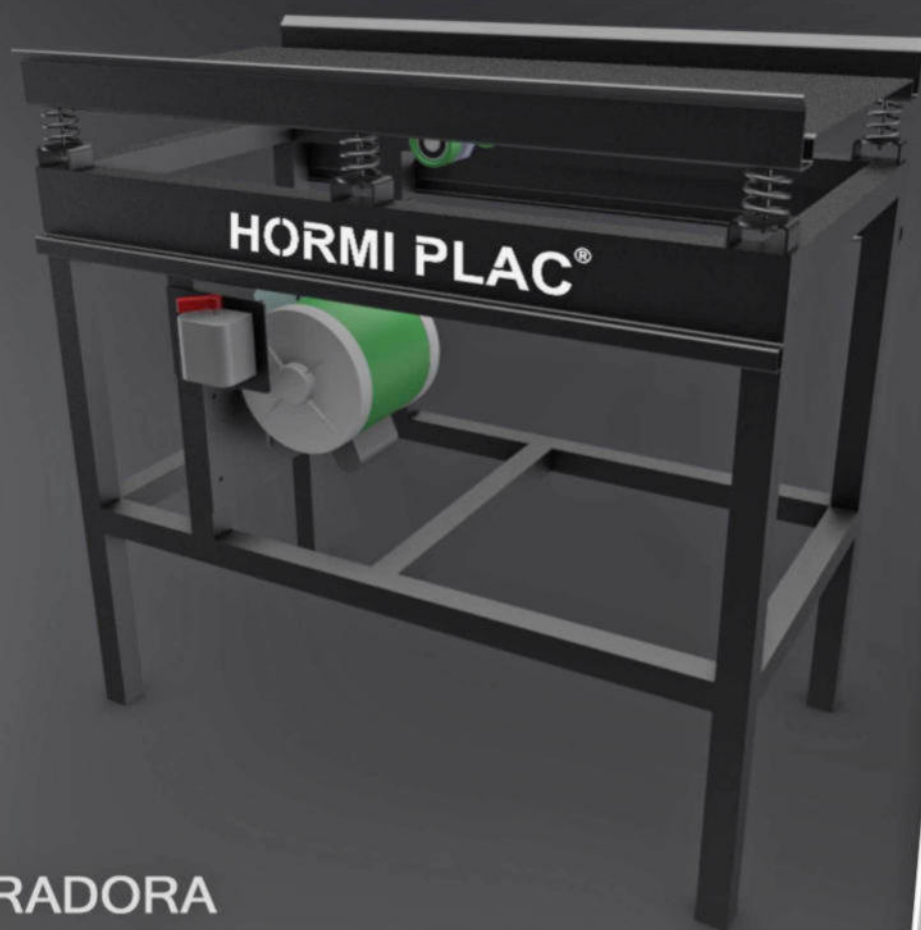

MESA VIBRADORA

CR-3 | 3/4 HP
1500 RPM

REVESTIMIENTOS

BALDOSONES

www.hormi plac.com

CATALOGO

FABRICA DE MOLDES PARA PREMOLDEADOS DE HORMIGON

**INDUSTRIA
ARGENTINA**
ORGULLO NACIONAL

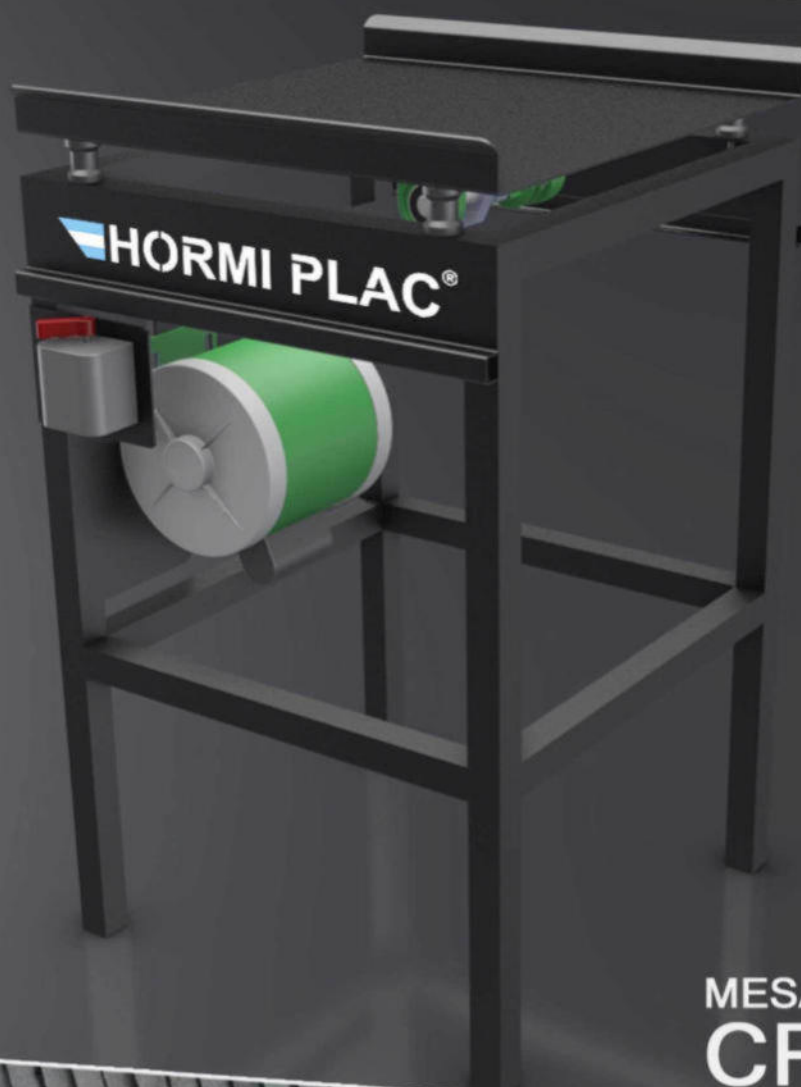

MESA VIBRADORA
CR-4 | 3/4 HP
1400 RPM



CATALOGO

FABRICA DE MOLDES PARA PREMOLDEADOS DE HORMIGON

**INDUSTRIA
ARGENTINA**
ORGULLO NACIONAL



GRILLA CESPED

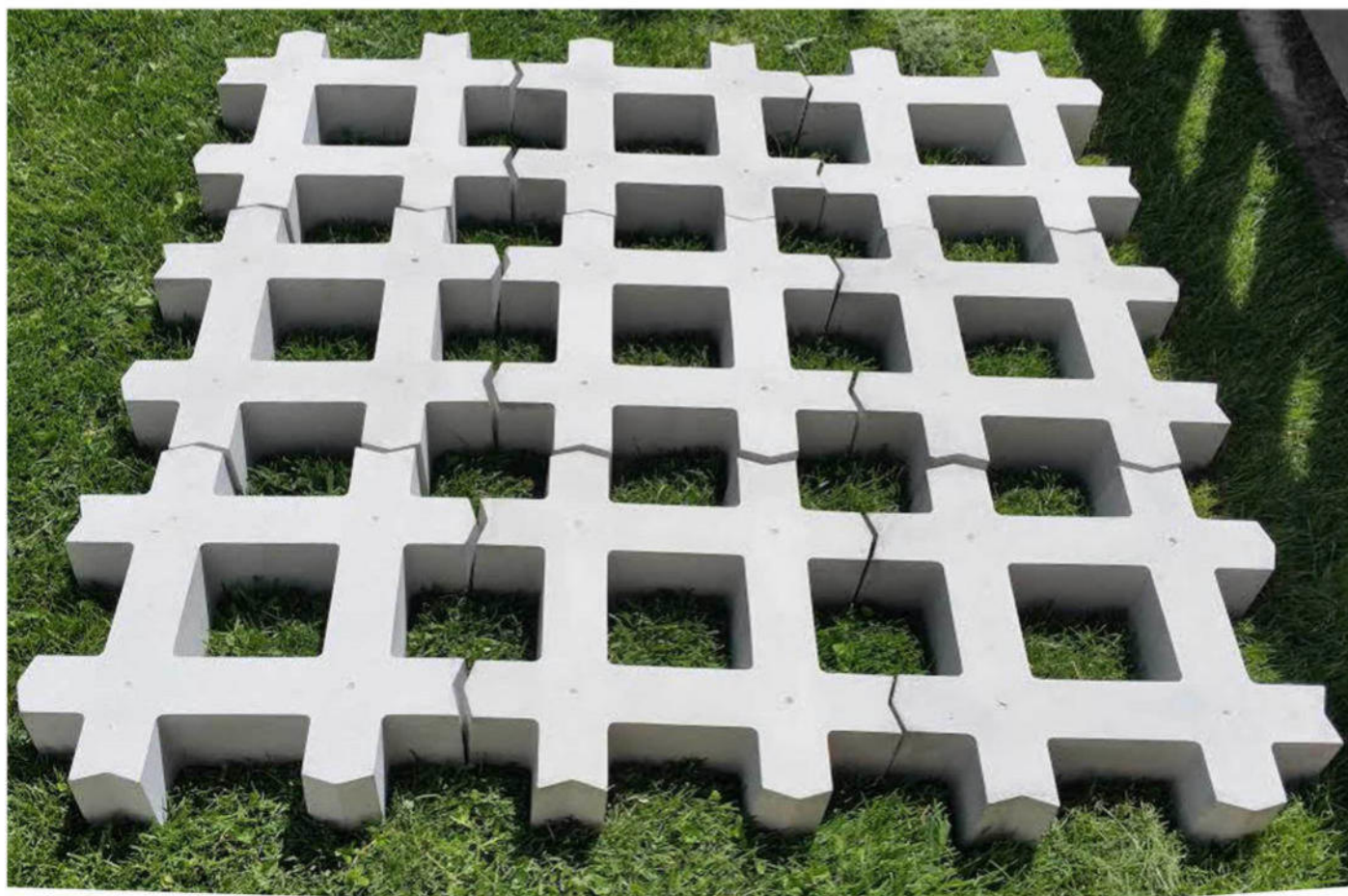

CATALOGO

FABRICA DE MOLDES PARA PREMOLDEADOS DE HORMIGON

**INDUSTRIA
ARGENTINA**
ORGULLO NACIONAL

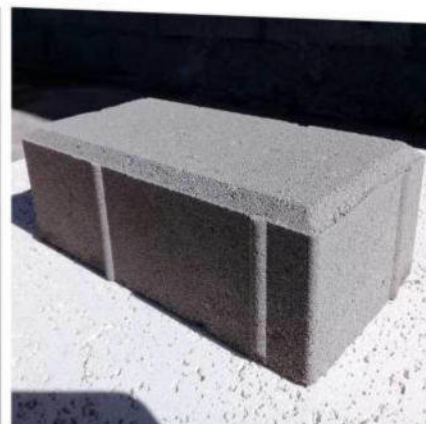

ADOQUIN RECTO



CATALOGO

FABRICA DE MOLDES PARA PREMOLDEADOS DE HORMIGON

**INDUSTRIA
ARGENTINA**
ORGULLO NACIONAL



CATALOGO

FABRICA DE MOLDES PARA PREMOLDEADOS DE HORMIGON

**INDUSTRIA
ARGENTINA**
ORGULLO NACIONAL



Circular Grande



Laja Gregoriana

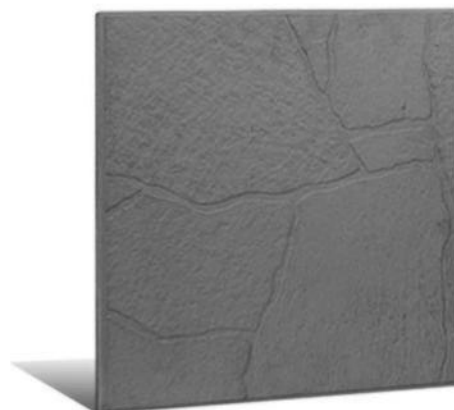

MOLDES BALDOSONES 40 X 40

CATALOGO

FABRICA DE MOLDES PARA PREMOLDEADOS DE HORMIGON

**INDUSTRIA
ARGENTINA**
ORGULLO NACIONAL



Circular Chico



16 paneles rustico

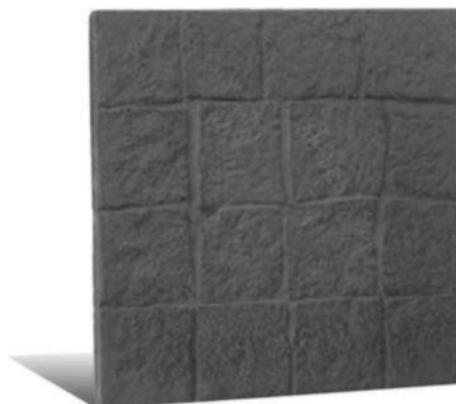

MOLDES BALDOSONES 40 X 40

CATALOGO

FABRICA DE MOLDES PARA PREMOLDEADOS DE HORMIGON

**INDUSTRIA
ARGENTINA**
ORGULLO NACIONAL



Laja San Luis



Zócalo Laja San Luis

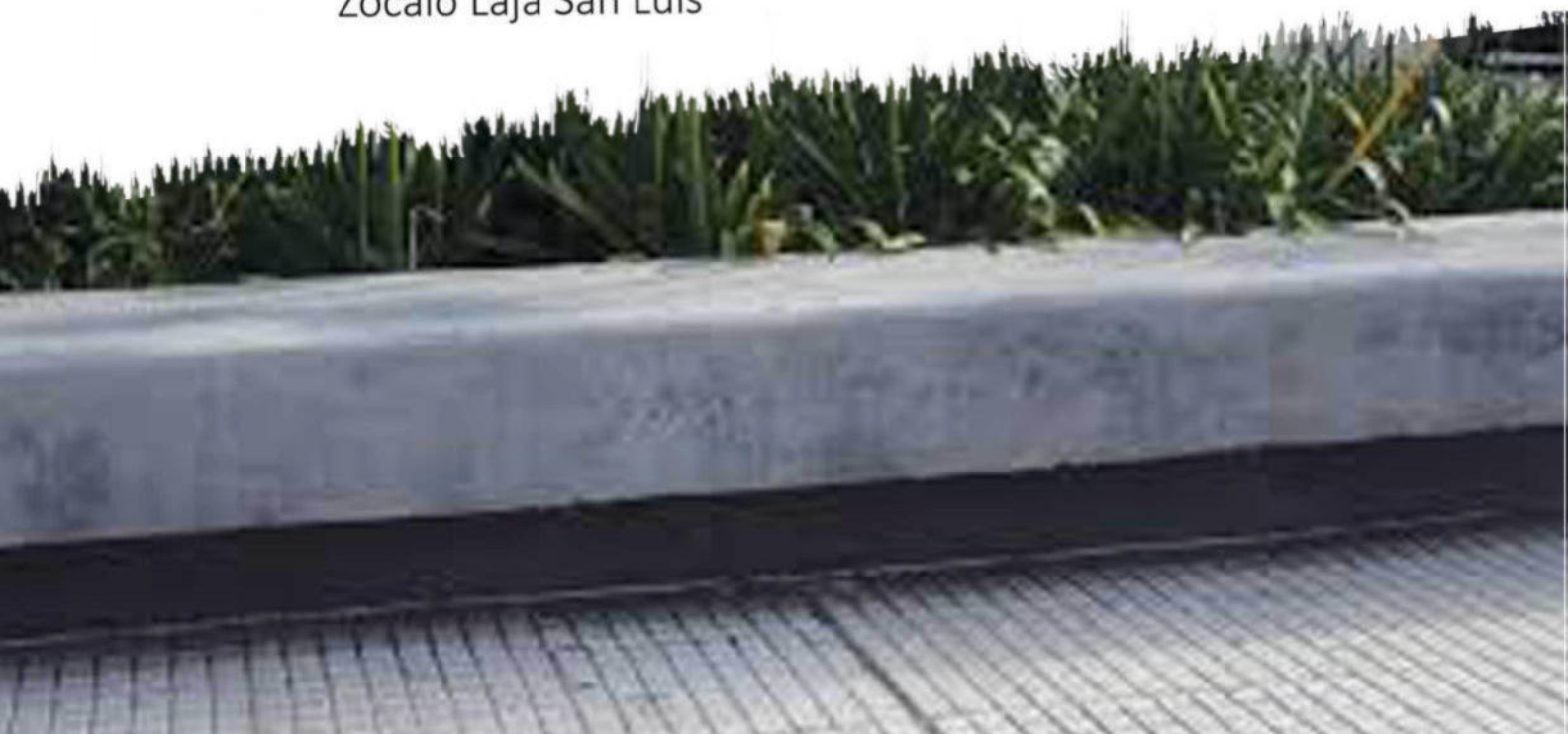

CATALOGO

FABRICA DE MOLDES PARA PREMOLDEADOS DE HORMIGON

**INDUSTRIA
ARGENTINA**
ORGULLO NACIONAL



64 Rectificado

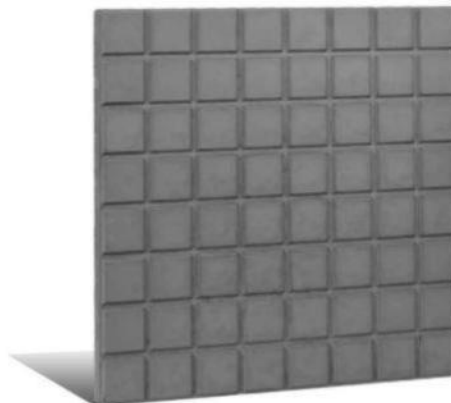

Tipo Piedra Listón
14x35x1,5 cm



Tipo Murete Suave
17x35x1,5 cm

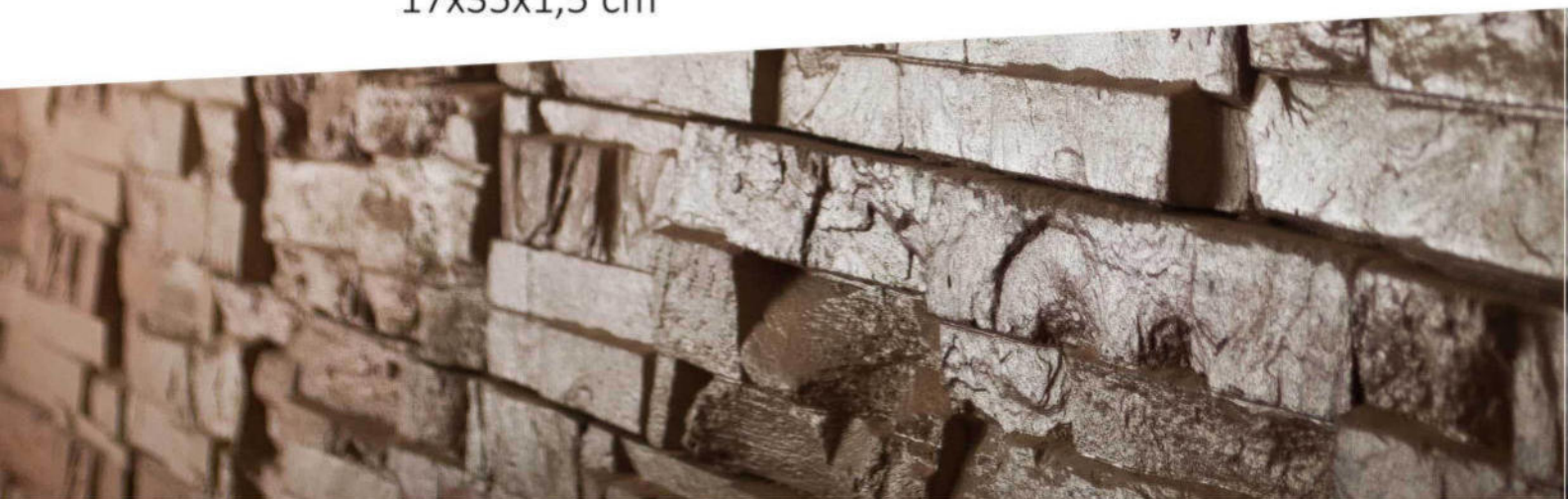

RACK PARA SECADO DE BALDOSONES



CAPACIDAD: 25 MOLDES

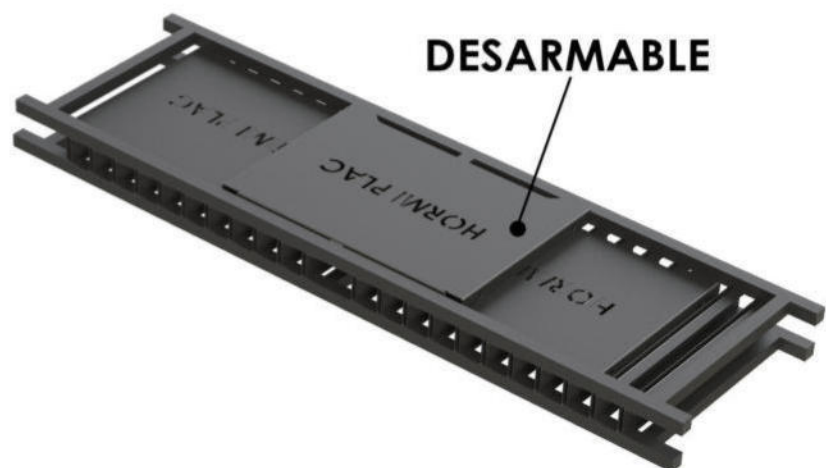

MEDIDAS: 1400 X 500 X 400 mm
PESO APROX. 36 kg

CATALOGO

FABRICA DE MOLDES PARA PREMOLDEADOS DE HORMIGON

**INDUSTRIA
ARGENTINA**
ORGULLO NACIONAL



RESORTES PARA MESAS VIBRADORAS

CATALOGO

FABRICA DE MOLDES PARA PREMOLDEADOS DE HORMIGON

**INDUSTRIA
ARGENTINA**
ORGULLO NACIONAL

PASTILLAS DE CONTRAPESO

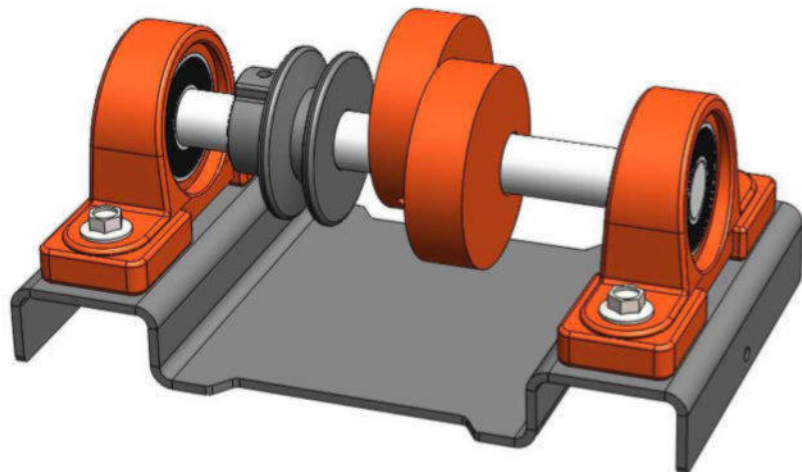

EXCÉNTRICO VIBRADOR DOBLE

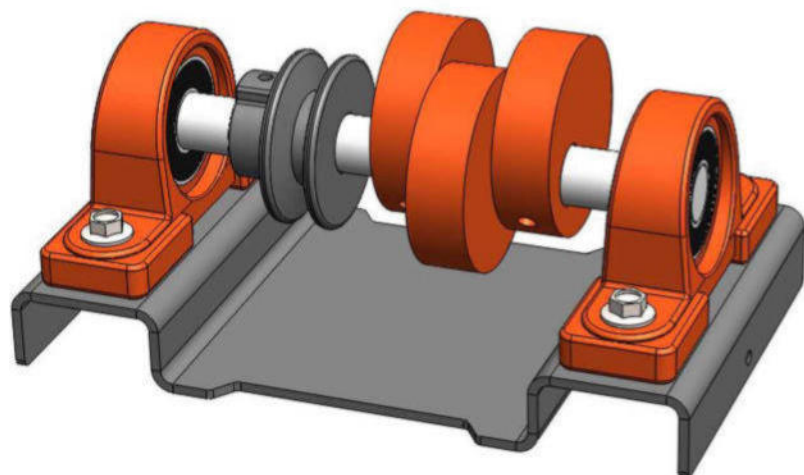
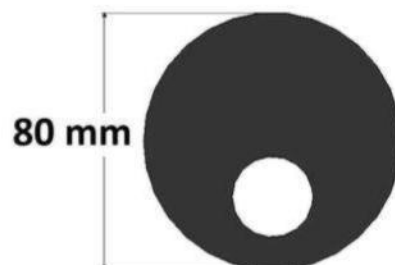
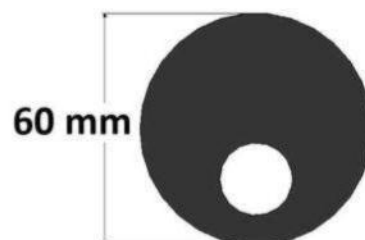

EXCÉNTRICO VIBRADOR TRIPLE

PASTILLAS DE CONTRAPESO

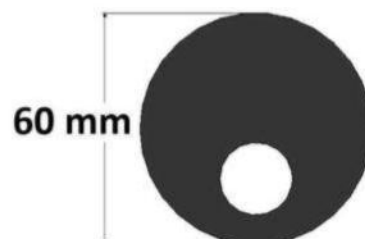

CATALOGO

FABRICA DE MOLDES PARA PREMOLDEADOS DE HORMIGON

**INDUSTRIA
ARGENTINA**
ORGULLO NACIONAL



EXCELENTE DESMOLDE! NUEVA FÓRMULA!

Apto para todo tipo de moldes o encofrados.

Aporta protección de la corrosión.

Fabricado a base de siliconas, no contiene solventes.

Fácil aplicación con rido, pincel o pistola de aspersión.